

**”** Váš partner  
pro trvale udržitelný  
chov.



# URBAN ALMA PRO

Inteligentní napájecí automat pro telata.



## Inovativní technologie pro stáj budoucnosti.

### **Vše začalo inovativním nápadem Helmuta Urbana před více než 35 lety.**

Při jeho vášni pro zemědělství bylo pro Helmuta Urbana vždy na prvním místě blaho zvířat. Vždyť právě a jedině zdravé tele je základ pro budoucnost mléčné farmy. Tato zásada dala vzniknout myšlence technické automatizace, a tím i přímo pro telata specifického a vhodného krmení. Tato myšlenka je základem našeho vývoje a přináší ulehčení práce pro farmáře a zdraví zvířat v harmonii.

**V roce 1992 se společnost Urban** přestěhovala do průmyslové zóny ve Wüstringu, kde jsme se vyvinuli do podoby jednoho ze specialistů na technologii krmení telat a jehňat. V průběhu let se nám podařilo rozšířit naše portfolio výrobků. S napájecím automatem pro telata Alma Pro a také s krmným vozíkem Milkshuttle máme na trhu vedoucí pozici produktové řady v oblasti stacionárního a mobilního krmení telat a jehňat.

**Díky vlastnímu vývoji a výrobě** je zaručena vysoká kvalita našich výrobků. Naše výrobky vyvážíme do více než 60 zemí celého světa a poptávka neustále roste. Díky moderním a precizním přístupům vyvíjíme inovativní technologie pro stáje budoucnosti. Za tímto účelem si pravidelně vyměňujeme zkušenosti se zemědělci a odborníky.



*Naší motivací je, aby každodenní práce pro zemědělce byla co nejefektivnější.*





# URBAN ALMA PRO

## Inteligentní napájecí automat pro telata



### Krmení vhodné pro jednotlivé druhy a nepřetržitě 24/7

Možnost nastavení individuální krmné křivky pro každé zvíře zvláště, pokud je to nutné. Odpovídající množství mléka či mléčné náhražky je rozdělováno po celý den v menších krmných dávkách.

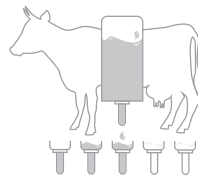

### Metabolické programování jako výsledek intenzivního krmení

Automat poskytuje více malých porcí mléka během dne - podpora přirozeného chování.



### Konzistentní koncentrace mléka

Všechny složky jsou kontinuálně míchány tak, aby se zachovala homogenní koncentrace mléčné krmné směsi.

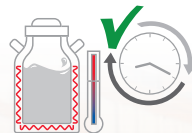

### Konstantní teplota mléka

Tři teplotní čidla zajišťují stále stejnou teplotu mléka po celý den.





## VÝHODY



### Sledování zdravotního stavu

Shromažďuje mnoho zdravotních parametrů, které je možno kdykoli zobrazit.

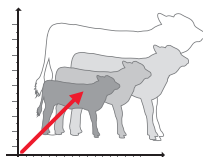

### Lepší přírůstky

Stálé a pravidelné krmení zvyšuje denní přírůstek hmotnosti.

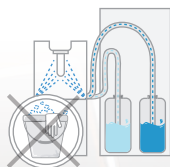

### Zlepšení hygieny (krmení)

Plně automatický program čištění čistí automat důkladně a spolehlivě. Automatická dezinfekce struků a vody (HygieneSet<sup>UV-C</sup>) je volitelná výbava.



Další zajímavé informace, které stojí za to znát:



### Napájecí stanice

Pomocí sofistikované technologie senzoru stanice rozpoznává každý transpondér telete a nabídne mu jeho individuální množství mléka.



# KOMPONENTY

Abychom vám co nejvíce usnadnili práci, naše technologie je založena na jednoduché struktuře a ovládání.

- 1 Ovládací panel s dotykovou obrazovkou a přehledné uživatelské rozhraní
- 2 Zásobník na sušené mléko s kapacitou 35 kg
- 3 Spirála zajišťující konzistentní přesné dávkování sušené mléčné náhražky
- 4 Vodovodní přípojka
- 5 Boiler/tepelný výměník
- 6 Čistící chemie (kyselé a zásadité) pro plně automatické čištění.
- 7 Kohoutek/výpust' odběru mléka - pro snadné odčerpání mléka.
- 8 Plovák v míchací nádobě - odměřuje dávkované množství mléka. To znamená, že lze přidělit i malé porce telatům s mililitrovou přesností.
- 9 Vyhřívána míchací nádoba.
- 10 Mléčná hadice - dopravuje mléko k dudlíku. Pravidelná, teplotou regulovaná cirkulace mezi dudlíkem a míchací nádobou zajišťuje, že telata mají vždy přístup k teplému mléku a potrubí nezamrzne, pokud teploty klesnou pod nulu.
- 11 Ventil stanice
- 12 Teplotní čidla - zajišťují, že mléko udržuje stálou teplotu.

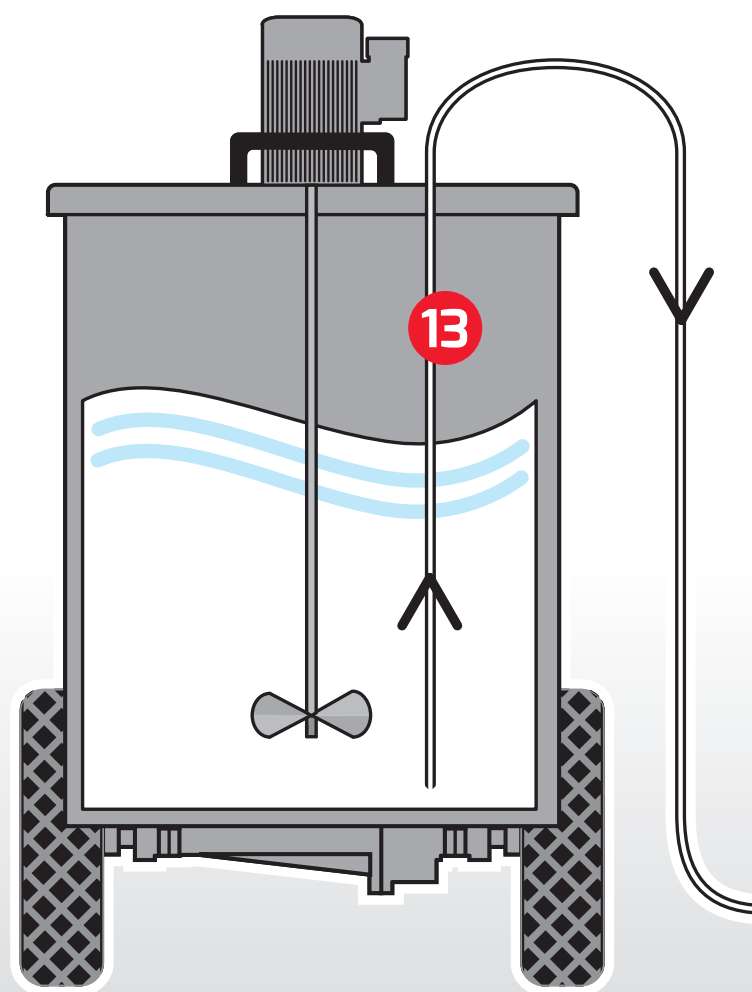

**MILKSHUTTLE**  
**s čerstvým mlékem**

- 13 **Krmení čerstvým mlékem** – volitelné  
Bez problémů je možné podávat také čerstvé mléko nebo směs čerstvého a sušeného mléka. Podíl mléka lze nastavit od 0 % do 100 %. MilkShuttle je ideální způsob, jak co nejnadhěji mléko do automatu dopravit.

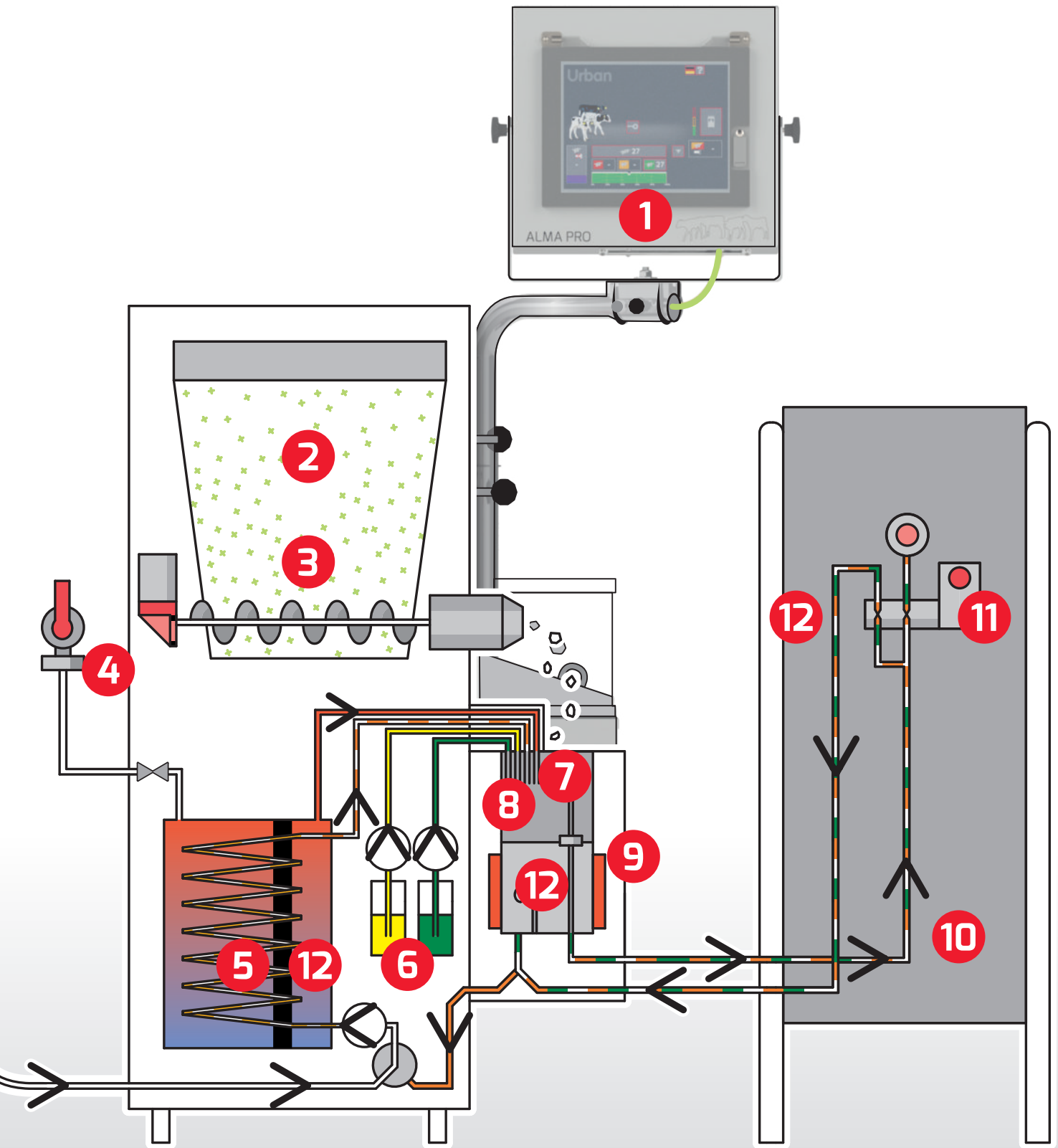

**napájecí automat**

**napájecí stanice**



# STANDARDNÍ FUNKCE

Obsluha a vyhledávání dat prostřednictvím integrovaného dotykového displeje jsou velmi jednoduché. Intuitivní uživatelské rozhraní umožňuje individuální krmení a pohodlné vytváření krmných křivek.

Intuitivní uživatelské rozhraní umožňuje individuální krmení zvířat a pohodlné vytváření krmných křivek.

## Dotyková obrazovka



● Tlačítko přehledu jedním dotykem - vyvolá seznam nápadných zvířat jediným kliknutím.

● Pro optimální zobrazení lze terminál otočit a výškově nastavit.





### Přehled stáda

Nepřetržité monitorování zvířat namísto pouze jednou nebo dvakrát denně. Přehled stáda zobrazuje vždy nejaktuálnější hodnoty. Alma Pro používá seznamy alarmů pro indikaci množství zbytků a odchylky v rámci specifických hodnot pro jednotlivá zvířata (pitný režim, rychlost pití, počet návštěv stanice, délka návštěvy).

- Rychlý přehled o zdravotním stavu zvířete.



### Management zdraví

Veškeré údaje týkající se zdraví jsou uloženy a automaticky analyzovány. Zvířata, která se chovají jinak než obvykle, jsou označena oranžově nebo červeně. To pomáhá identifikovat nadcházející onemocnění na nejranější úrovni, takže telata mohou být léčena dříve, než se nemoc projeví v plném rozsahu.

- Sledování chování během krmení za posledních 7 dní.



- Tato monitorovací funkce umožňuje hodnotit optimální zdravotní stav každého jednotlivého telete.

### Týdenní přehled krmení

Kromě denního množství, na displeji zobrazuje aktuální spotřebu za posledních 6 dní.

### Krmná křivka

Na přehledném dotykovém displeji lze krmné křivky snadno přizpůsobit speciální potřebě telat. Lze vytvořit více krmných křivek s různým množstvím a koncentrací.

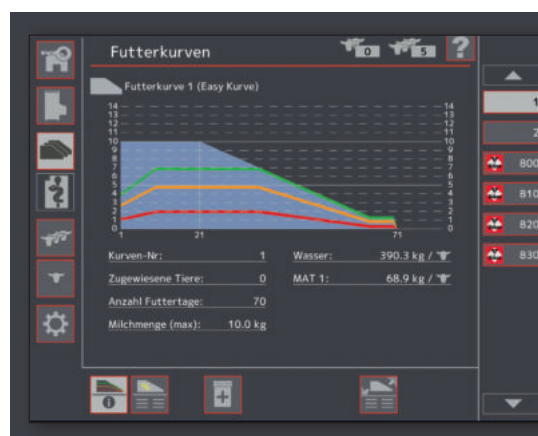

### Mobilní ovládání – volitelné

- Spárováním zařízení s Urban Wi-Fi routerem můžete používat všechny funkce zařízení Urban Alma Pro pomocí chytrého zařízení nebo počítače.





### Zásobník

Je vyroben z vysoce kvalitní nerezové oceli a kompaktní design pomáhá šetřit prostor. Robustní boční strany a nízká plnicí výška (1,09 m) usnadňuje plnění.



### Identifikace zvířat

Zvíře se identifikuje podle transpondéru na obojku nebo elektronické ušní známce.

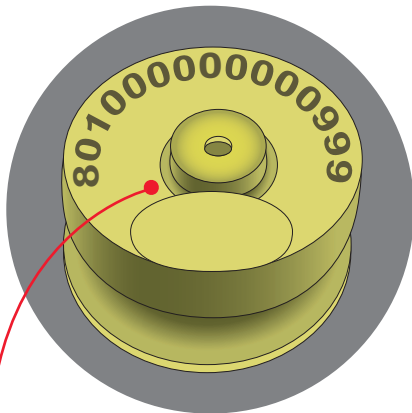

### Elektronické staniční jednotky

Ukazují množství mléka, které zbývá spotřebovat a přímo monitoruje teplotu mléka na stanici.

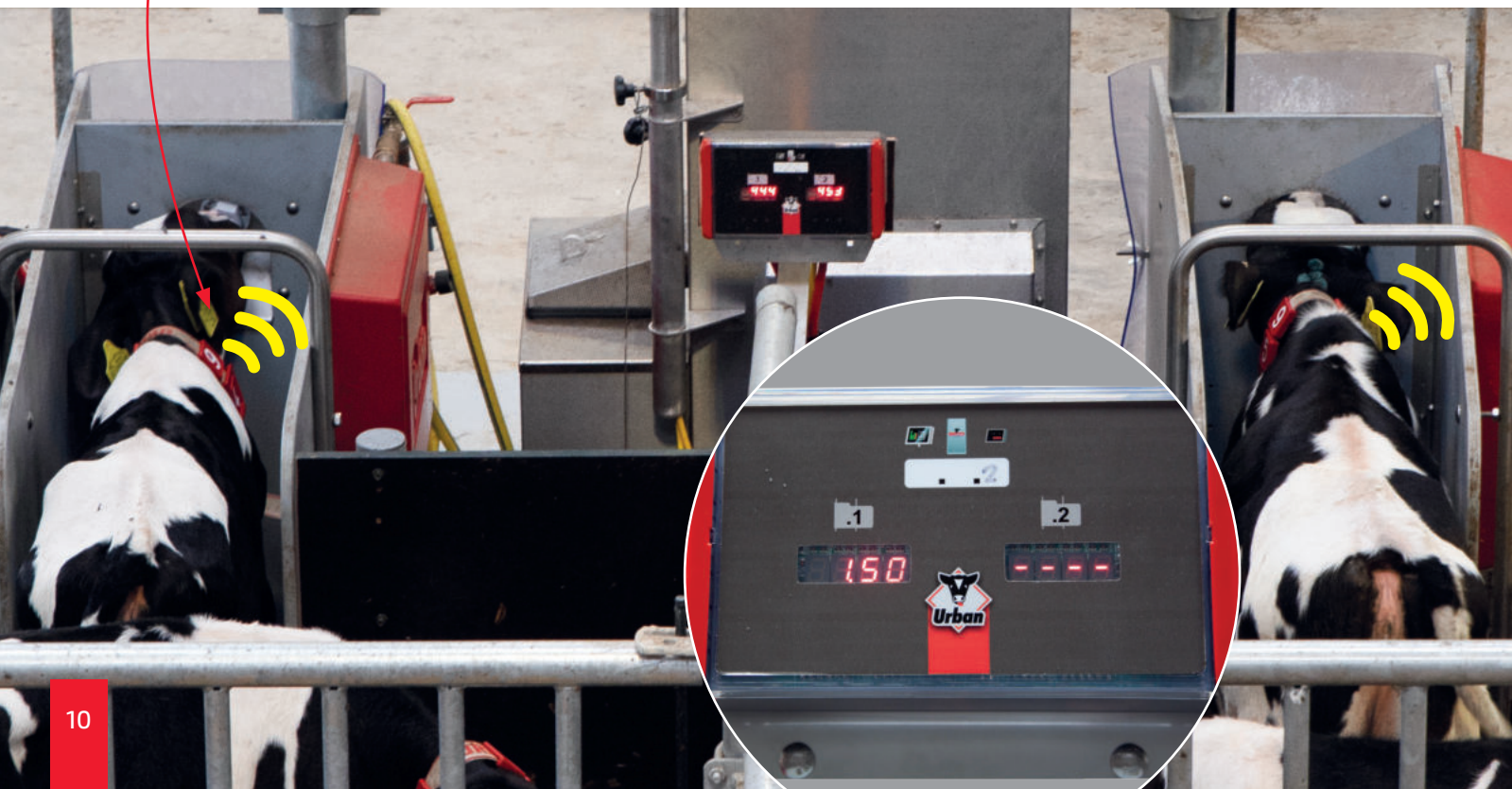



## Napájecí automat



Mechanismus na principu sáčku zajišťuje, aby byl prášek dávkován rovnoměrným způsobem.

### Program čištění

Integrovaný čistící program čistí všechny části rozvodu mléka, včetně struku, střídavě dvěma různými čistícími prostředky (alkalickým a kyselým). Proces čištění je plně automatický, důkladný a spolehlivý.



### Mléčný kohoutek

Mléko lze z přístroje kdykoli odebrat, a to pro krmení telat, která jsou oddělena od automatu.



# MOŽNOSTI A PŘÍSLUŠENSTVÍ

Široká škála volitelného vybavení umožňuje přizpůsobení automatu vašim individuálním potřebám.

## 1 Rozšíření zásobníku

Pokud se Alma Pro používá pro velké skupiny, lze objem zásobníku mléčné náhražky zvětšit až na 55 kg.



## Signální světlo

Červená, žlutá, zelená - stejně jako systém semaforů, stav podavače je jasně viditelný na dálku.

## 4 Přídavný předehříváč s funkcí FitPlus

Na požádání lze nainstalovat druhé topné těleso pro vyšší výkon. Výrazně zvyšuje výkon ohřevu automatu a umožňuje tak krmit telata rychleji a bez přestávek. Koncepce také zahrnuje nový typ dvoufázového čištění. Lze použít dva různé čisticí prostředky v jedné sekvenci čištění.



## 3 Dávkovač tekutých přísad

Tekutá aditiva, jako např. vitamíny nebo elektrolyty jsou vstříkovány přímo do mléčné hadice. Dávkovač aditiv lze individuálně nastavit.



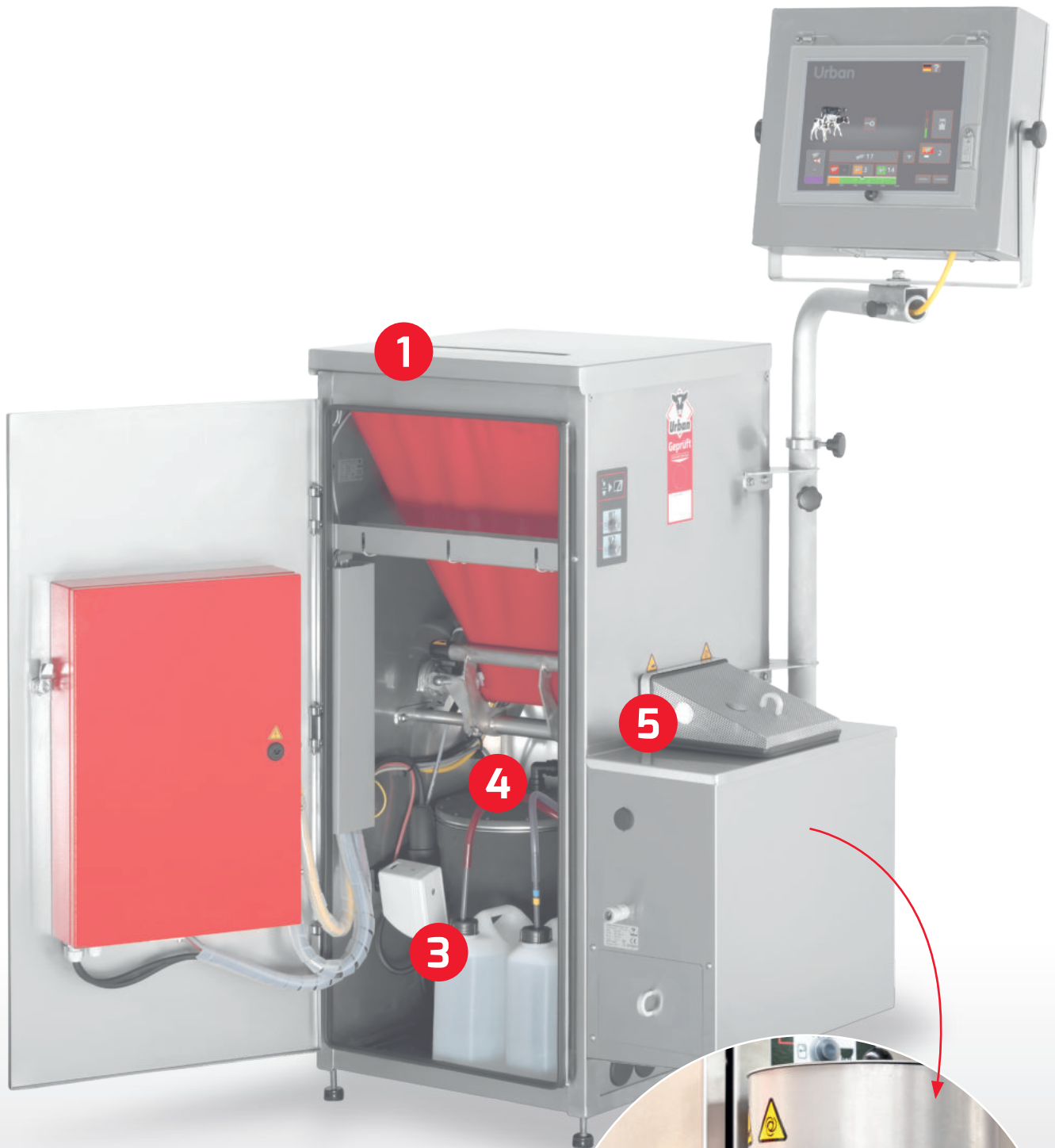

**5 Dávkořač sypkých aditiv**

Umořňuje automatické dávkování sypkých přísad, jako jsou vitamíny nebo elektrolyty - jednotlivě nebo celé skupině.



# Napájecí stanice

## Základní modely

### Standardní stanice



Individuální identifikace zvířat, bezpečnostní držák a kvalitní dudlík - standardní krmná stanice již disponuje mnoha funkcemi.

### Hygienická stanice UV-C



**HygieneSets<sup>UV-C</sup>** (Hygienická UV-C) výbava rychle dezinfikuje bez použití chemických látek a s úsporou energie.

### DVOJITÁ STANICE

Protiskoková tyč pro větší prostorové nároky a pro zjednodušený trénink telat. Může se také kombinovat se sadou **HygieneSet<sup>UV-C</sup>**.

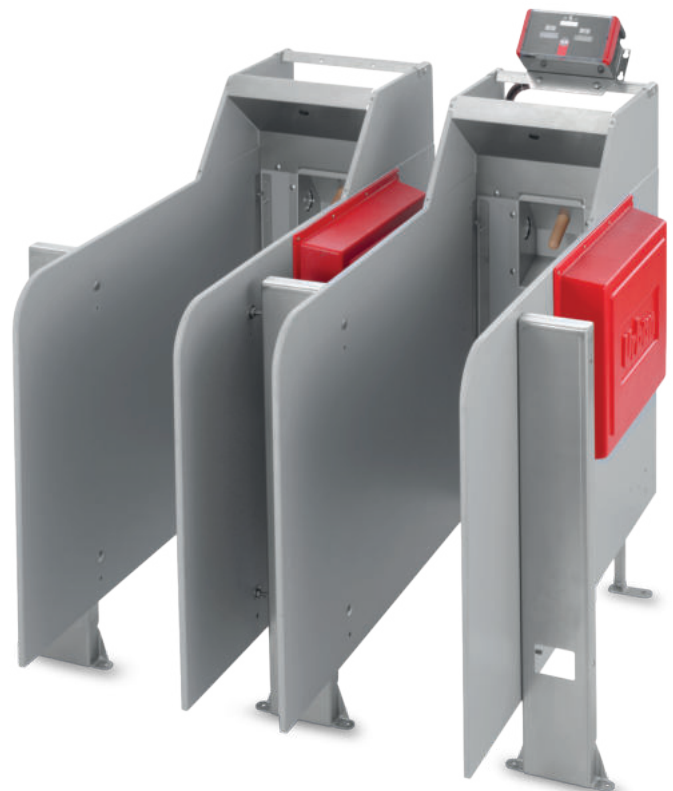



## Možnosti vybavení

### Výklopná krmná stanice

Krmné stanice se mohou volitelně objednat ve výklopném provedení. Funkce naklápění vytváří prostor pro vyklízení hnoje a tím usnadňuje úklid stáje.



### Paralelní krmení s FIT senzorem

Všechny napájecí stanice, ať už standardní, hygienické nebo hygienické stanice s UV-C, jsou vybaveny standardně FIT senzorem.

To znamená, že krmení může probíhat na všech stanicích současně. Kromě toho je možné měřit chování během pití.

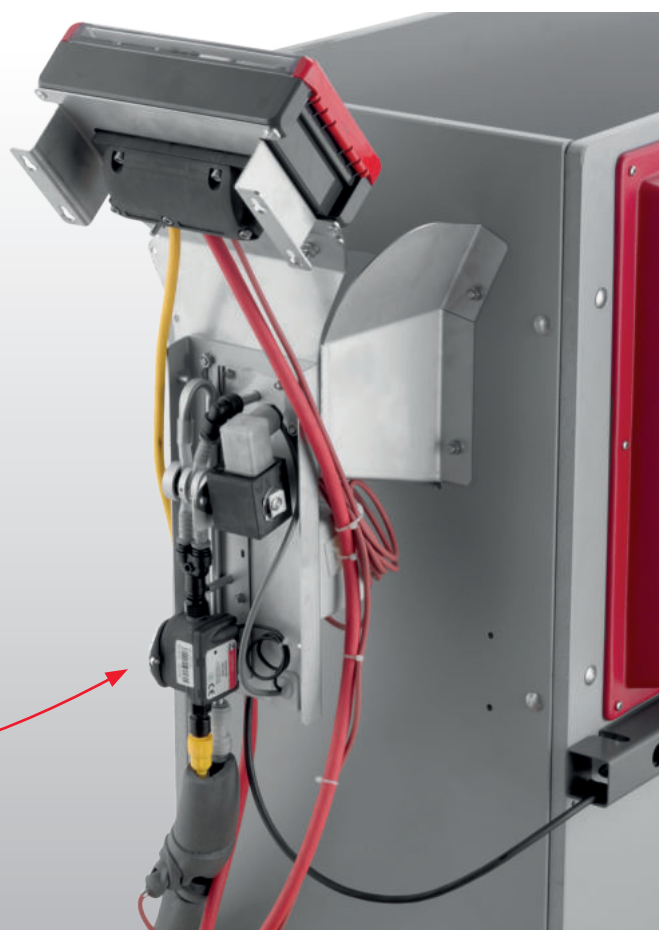



# URBAN HygieneSet<sup>UV-C</sup>

## Kvalitní hygiena - zdravá zvířata

Urban HygieneSet<sup>UV-C</sup> sada pro automat Urban Alma Pro byla oceněna stříbrnou medailí na veletrhu EuroTier 2021.

Hygienická UV-C sada pro automat Urban Alma Pro se skládá z UV-C jednotky u dudlíku a v bojleru automatu.

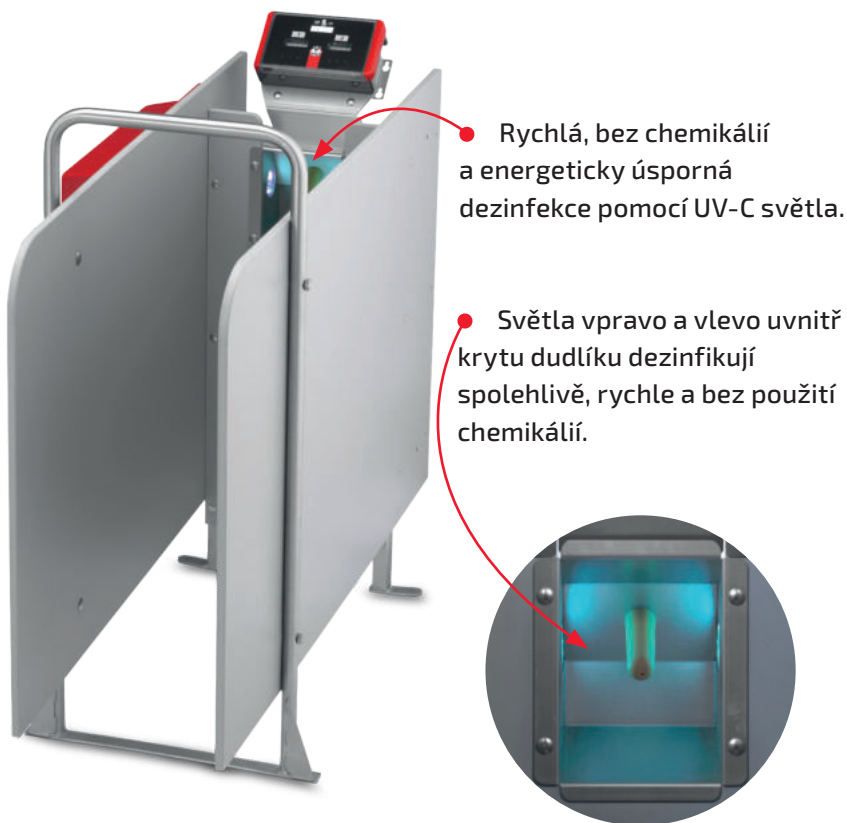

• Rychlá, bez chemikálií a energeticky úsporná dezinfekce pomocí UV-C světla.

• Světla vpravo a vlevo uvnitř krytu dudlíku dezinfikují spolehlivě, rychle a bez použití chemikálií.

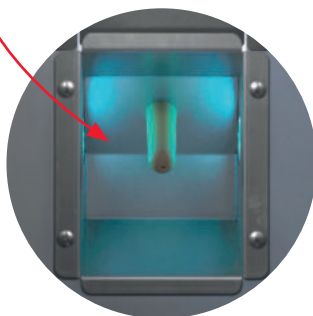

Po pouhých 11 s je více než 90 % všech bakterií zničeno.

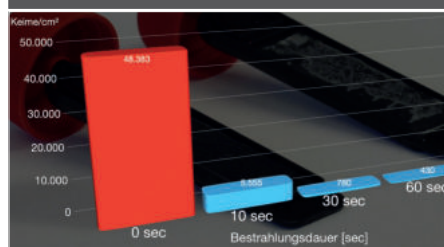

Úspora energie - pouze 2 Watty na jednu lampu spolehlivě dezinfikují bez použití chemikálií.

• Pokud se tele přiblíží k dudlíku, UV-C světlo se automaticky vypne.

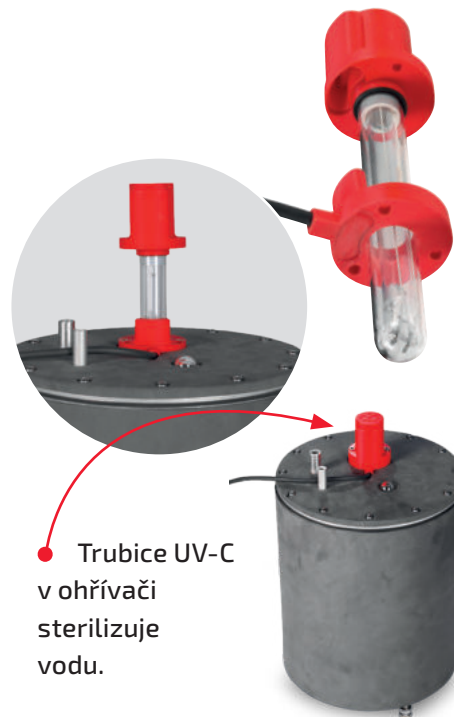

• Trubice UV-C v ohřivači sterilizuje vodu.



Tímto způsobem můžeme zabránit přenosu nemocí z jednoho zvířete na druhé prostřednictvím dudlíku.

Dipl.-Bio. Regina Deininger





# URBAN FitPlus

”

*FitPlus optimalizuje strávený čas učením telat, což znamená méně stresu jak pro tele, tak pro farmáře.*

Dipl. Ing. Martin Lüllmann

## Nově vyvinutý FitPlus proces krmení

Optimalizuje přípravu mléka takovým způsobem, že je mléko neustále k dispozici pro všechna telata v průběhu celé návštěvy.

Během pití již nedochází k žádným nutným technickým přestávkám.

Pití je pro zvířata pohodlné a bez stresu, protože zvíře nikdy nemusí čekat na mléko.

Proces FitPlus umožňuje, krmení v režimu dávek. Tím je k dispozici teplé mléko ihned po příchodu telete do stanice.

To zjednodušuje výcvik a navyknutí si na automat.



Úhel sklonu dudlíku posiluje přirozené sání telete a podporuje trávení.

Na farmách s výkrmem je důležité, aby nakoupená zvířata, která jsou stresována přepravou, byla ihned po vyložení velmi rychle nakrmena a mohla si rychle odpočinout.





# MOŽNOSTI INSTALACE

Naším cílem je vytvářet funkční, provozně specifická řešení. Naše automaty jsou vhodné pro malé i velké skupiny a lze je individuálně přizpůsobit dle účelu.



Pouze s jedním ovládacím terminálem lze ovládat až 4 napájecí automaty a tím až šestnáct napájecích stanic.

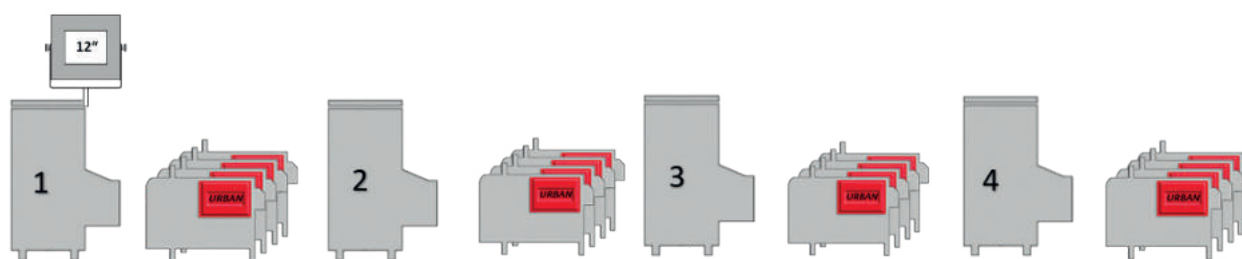

Instalace systému Alma Pro závisí na podmínkách ve stáji, typu ustájení a na počtu zvířat. Zatímco pro menší farmy obvykle postačí jeden automat se dvěma napájecími stanicemi, větší farmy mohou potřebovat více automatů a napájecích stanic.

Jen tak lze zajistit, aby každé zvíře dostalo dostatek mléka. Podpoříme vás při plánování optimálního technického uspořádání. Na jeden automat je možné připojit až čtyři napájecí stanice. Kromě toho lze počet automatů na jeden terminál zvýšit až na čtyři.

# Příklady

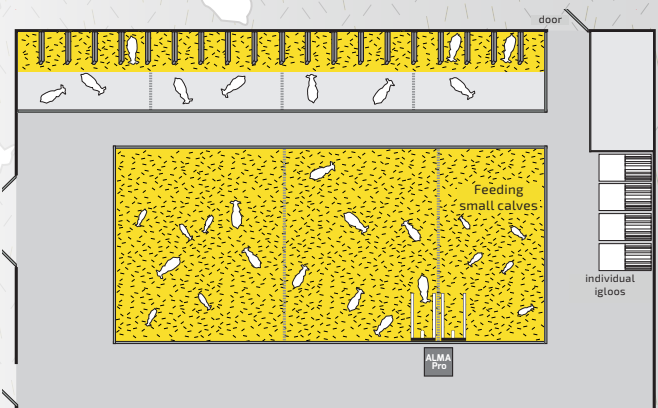
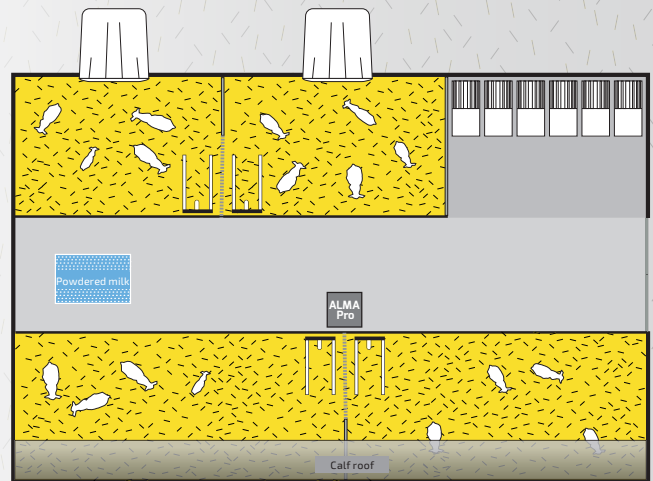
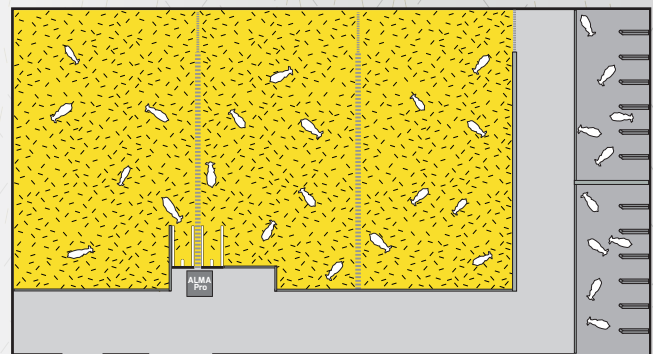
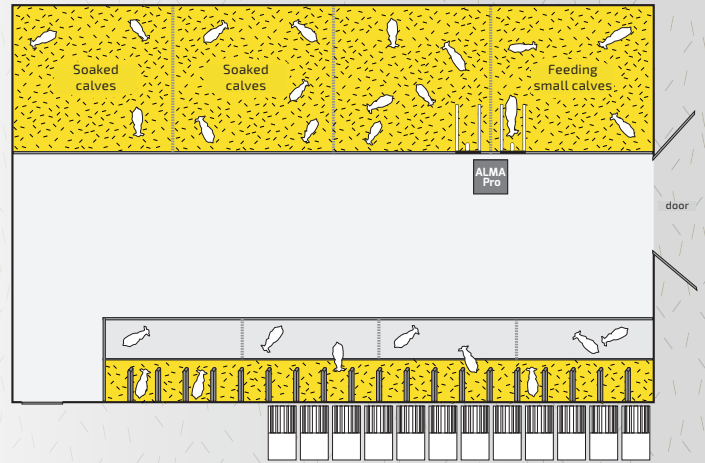
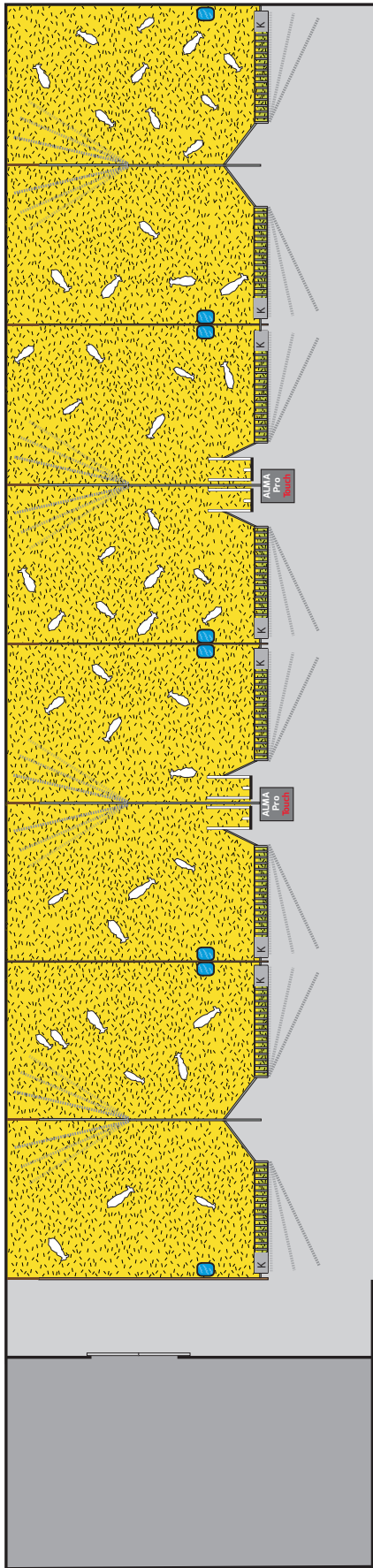



# URBAN VITALCONTROL

Profesionální vybavení pro  
lepší zdraví zvířat

Nově zkonstruované zařízení VitalControl je kompatibilní se zařízením Alma Pro. Získané hodnoty jsou přiřazeny k příslušnému teletí pomocí funkce skenování. To poskytuje věrohodné a dobře podložené hodnocení zvířat a umožňuje dříve odhalit případná onemocnění.

Na základě shromážděných údajů vytváří VitalControl seznamy alarmů. Zvířata s podezřením na onemocnění jsou zobrazena v jednoduchých diagramech na základě tělesných teplot a celkového zdravotního stavu.



”

*Tak vypadá moderní, digitální sběr dat  
zvířete v dnešní době!*

Dr. Andreas Deininger

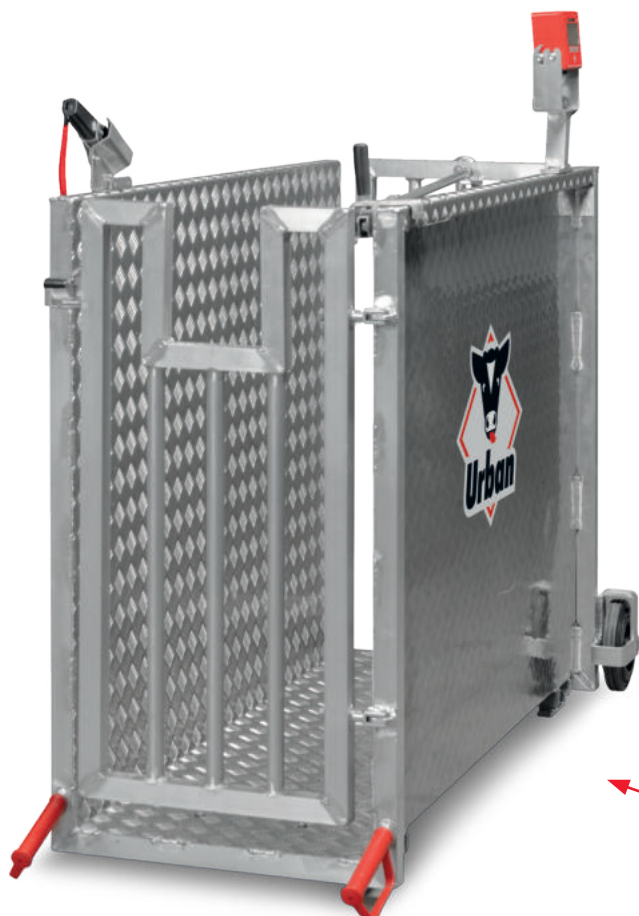

## **Urban mobilní váha pro telata**

Praktická a přizpůsobená vašim potřebám.  
Přidejte hmotnost zvířat do svých údajů  
s pomocí váhy Urban pro telata.



## DETAILLY



Transponder (ISO 11784/85)

Vizuální signalizace konce a výsledku měření

Osvětlení anální oblasti

Pohodlná rukojeť a přehledný displej umožňuje rychlé a snadné měření.

Otočná hlava s integrovaným měřicím hrotem, vhodná pro leváky i praváky.

Vibrace signalizující konec měření.

Dlouhý, ohybatelný měřicí hrot z materiálu, který je přívětivý vůči svalové tkáni.

USB



# URBAN ALMA PRO

## technické detaily

### napájecí stanice

pohled zepředu

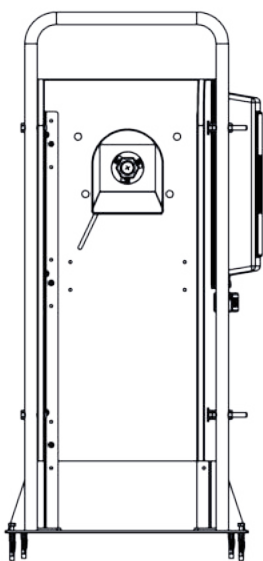

pohled ze strany

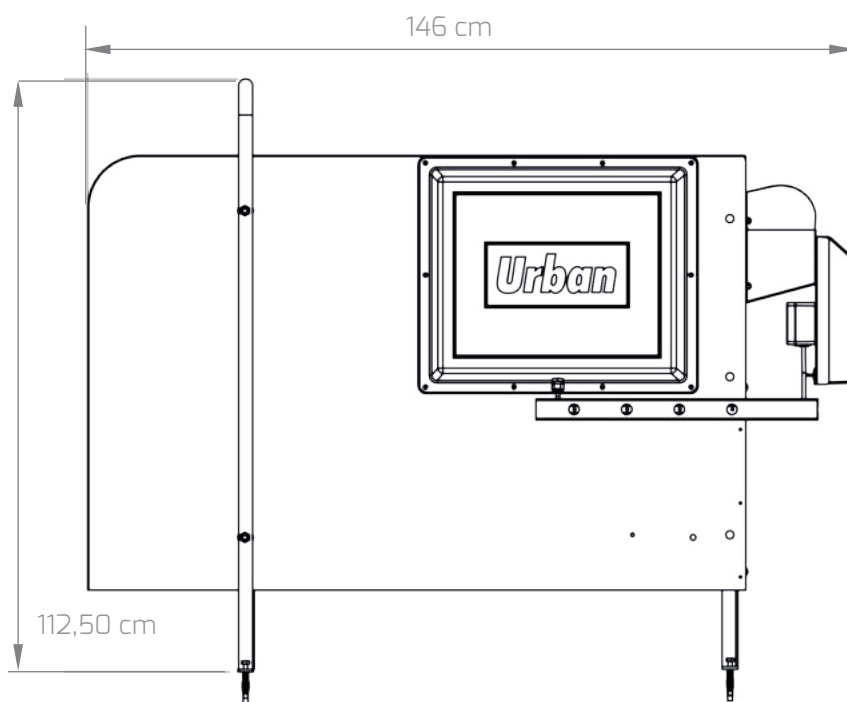

pohled zezadu

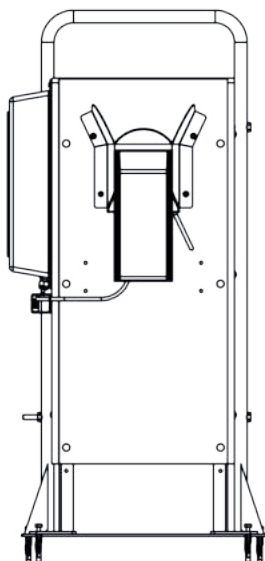

pohled shora

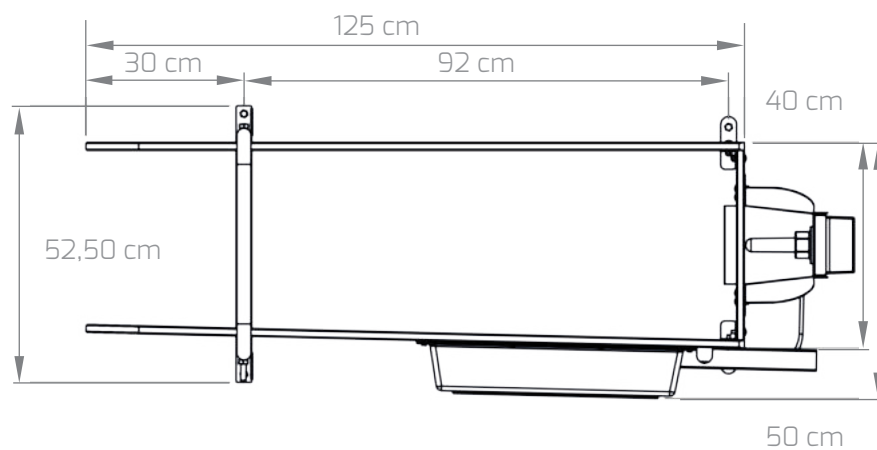



## napájecí automat

pohled zepředu

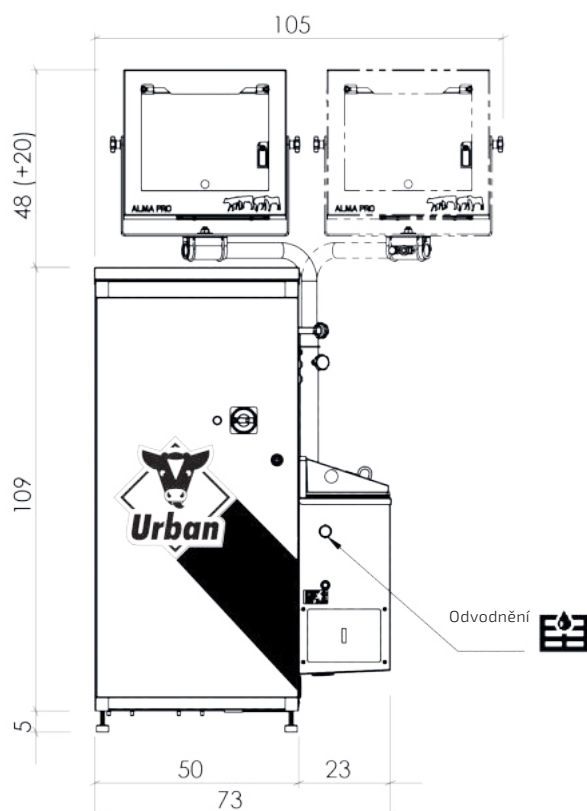

pohled ze strany

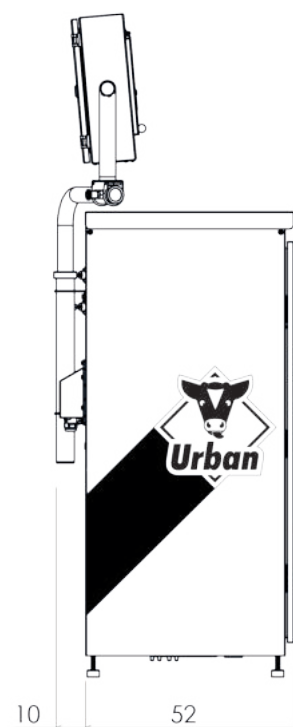

pohled shora

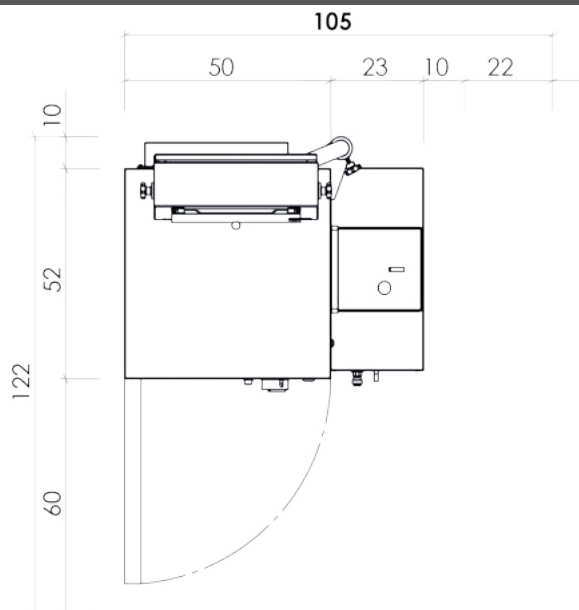

### Požadavky na připojení



Přípojka vody 2-4 bary



Zásuvka s ochranným kontaktem 240V/16A. Při použití přehřívače je vyžadována uzemněná zásuvka 400V/16A (vyžadováno v Německu).



Odvodnění



# URBAN MilkShuttle



**Mobilní krmení telat,  
přizpůsobené individuálním potřebám telat.**

**Ta správná velikost pro vaše potřeby**

100 L



150 L



200 L







# URBAN EcoProtector<sup>UV-C</sup>



## URBAN EcoProtector<sup>UV-C</sup>

je příslušenství pro **URBAN MilkShuttle**.

Má 4 výkonné, nerozbitné UV-C trubice, které dezinfikují povrchy ve velmi krátkém čase.

Lze jej použít ve vodorovné poloze ( pro dezinfekci podlah ) a vertikálně ( pro dezinfekci boudy / místnosti / stěn ).



Innov'Space  
Award  
excellent

250 L



350 L







## Vždy jsme online!

Na našich webových stránkách najdete další novinky a informace o našich produktech.

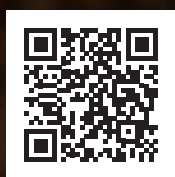

YouTube

flickr



Další vzrušující příběhy a videa pravidelně zveřejňujeme na našich na sociálních sítích.

## Navštivte nás také na:

[www.youtube.com/user/calffeeding](http://www.youtube.com/user/calffeeding)

[www.flickr.com/photos/urbanonline](http://www.flickr.com/photos/urbanonline)

[www.facebook.com/urbanonline](http://www.facebook.com/urbanonline)

[www.instagram.com/urbancalffeeding](http://www.instagram.com/urbancalffeeding)

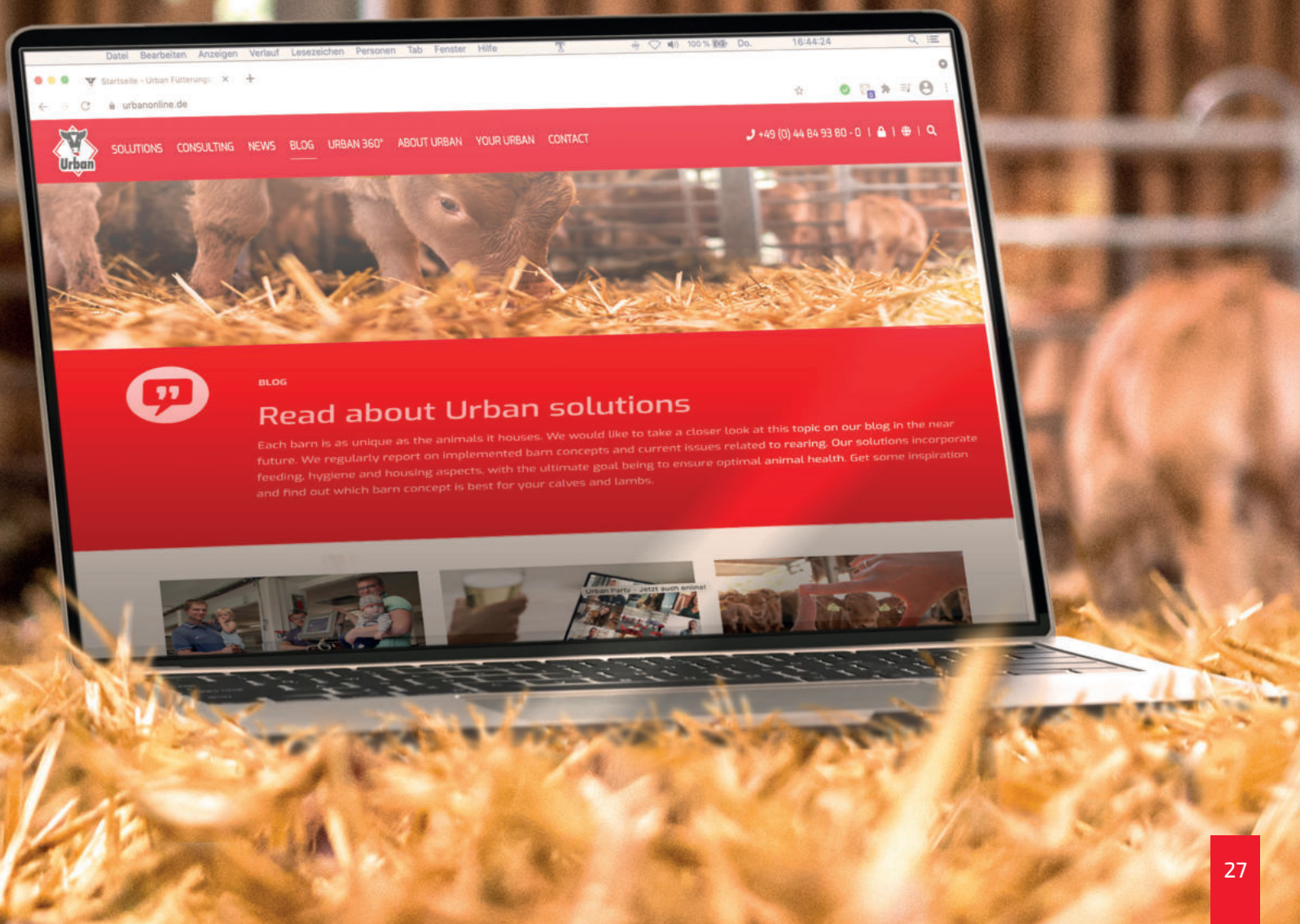



## **AGRO-partner s.r.o.**

Květnová 506/2

392 01 Soběslav

+ 420 381 521 618

[info@agropartner.cz](mailto:info@agropartner.cz)

[www.agropartner.cz](http://www.agropartner.cz)

### **Urban GmbH & Co. KG**

Auf der Striepe 9 · D-27798 Wüstring · +49 (0) 44 84 93 80 - 0 · [info@urbanonline.de](mailto:info@urbanonline.de) · [www.urbanonline.de](http://www.urbanonline.de)