

# Výprodej závěsů – 2017

**Spodní plato s koulí K-80**  
pro JDeere 6510-7530 a 7600-7810

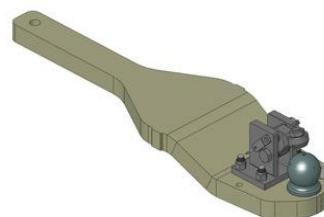

**Cena: 925,- EUR** 00.960.385.0 k dispozici 3 ks

**Půlkonzola s koulí K-80**  
pro JDeere 6000/7000/8000-8020

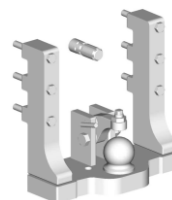

**Cena: 600,- EUR** 00.158.86.0 k dispozici 1 ks

**Hydraulicky vysouvaný agrohák**  
pro JDeere 6020-6620 a 6030-6630

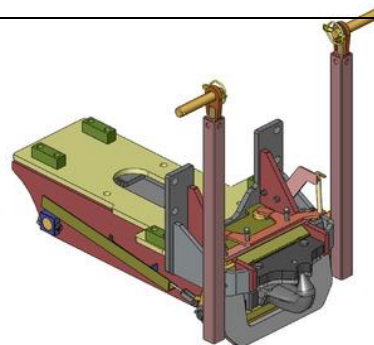

**Cena: 2 200,- EUR** 00.417.73.0 k dispozici 1 ks

(6020-6320 a SE a Standard – konzultace)

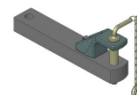

**Oko s výkyvným pouzdem s dírou 51 mm (Cat. 4),  
rozteč šroubů 160x160  
(Bednar, Horsch, Simba ap.)**

**Cena: 310,- EUR 00.654.19.0 k dispozici 1 ks**

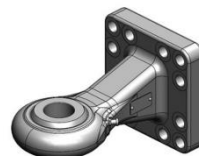

---

**Hubice automatická, kolík ø 32, W255  
(některé modely TYM, Kubota, Kioti)**

**Cena: 422,- EUR 03.2501.02 k dispozici více než 5 ks**

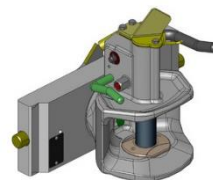

---

**Hubice automatická, kolík ø 32, oprýskaný lak, W325  
(Valtra do r.v. 2002, Case-Steyr CS,  
Magnum 71/7200, CVX, CVT, TVT)**

**Cena: 400,- EUR 05.3251.32 k dispozici více než 5 ks**

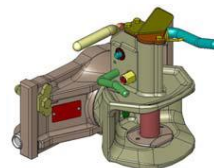

**Ceny platí do vyprodání zásob.**